

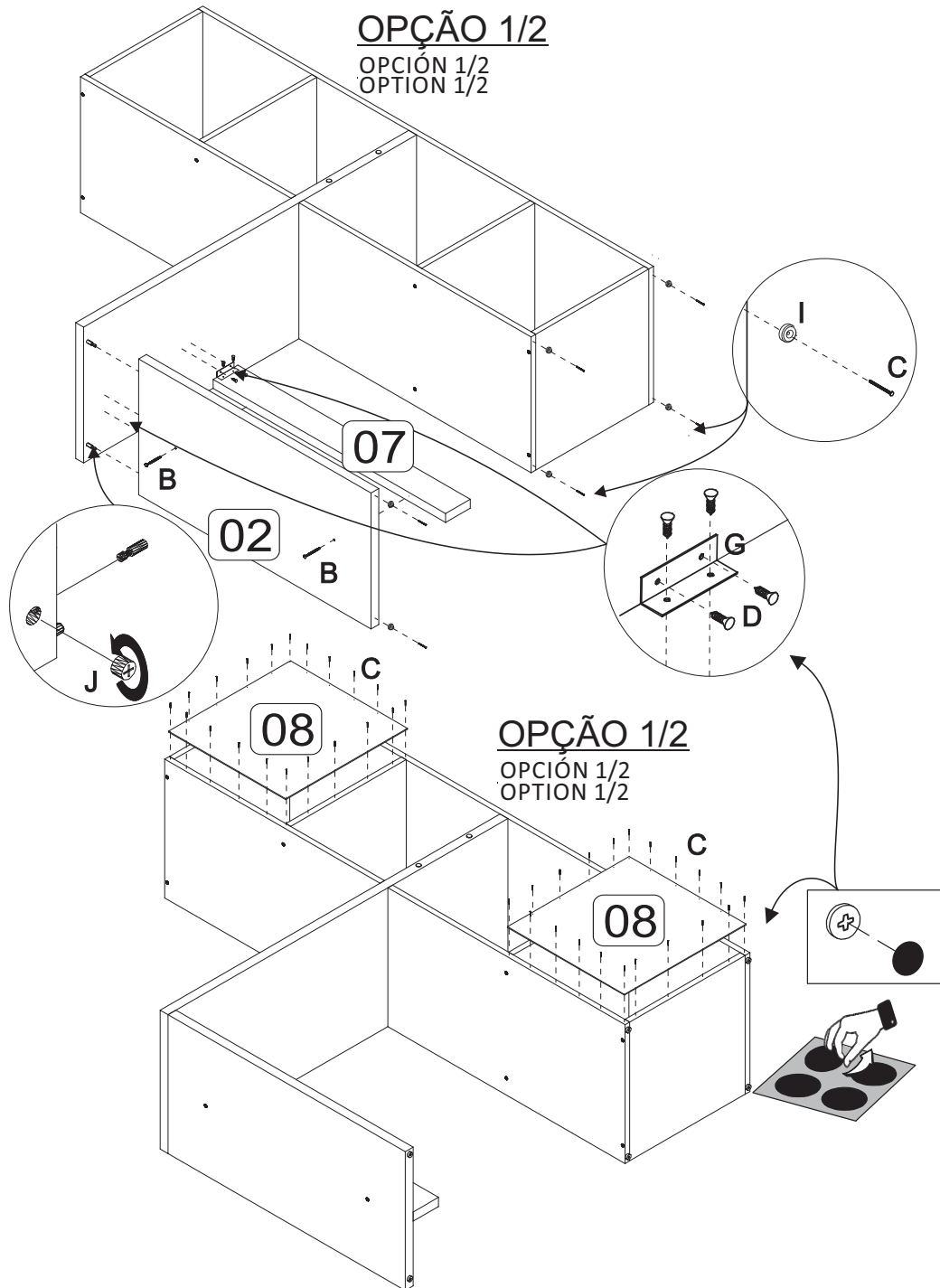

# BE 57

## OPÇÃO 1/2

OPCIÓN 1/2  
OPTION 1/2



Ferramentas necessárias  
(não fornecidas)  
Herramientas necesarias  
(no se incluye con el producto)  
Needed tools  
(not included)



**Peso Máximo suportado pelo produto**  
**Peso Máximo suportado por el producto**  
**Product weight limit**

## OPÇÃO 1

OPCIÓN 1  
OPTION 1

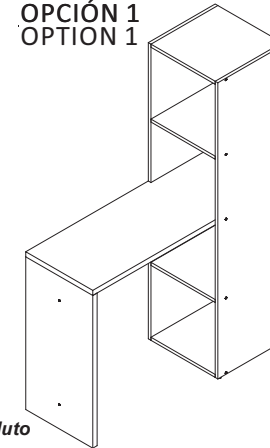

## OPÇÃO 2

OPCIÓN 2  
OPTION 2

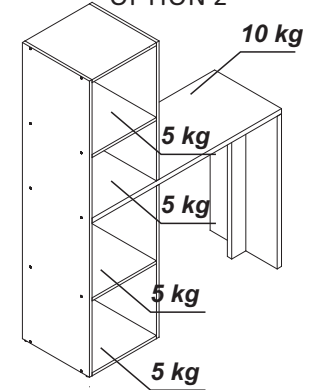

### Atenção!

1. Parabéns, você está adquirindo um produto com a qualidade BRV Móveis.
2. Antes de iniciar a montagem leia e observe severamente este manual.
3. **IMPORTANT!** Para que o produto não perca a garantia, solicitamos observar atentamente as orientações de montagem como: fixação do produto na parede, colocação de cola em locais específicos necessários, o peso suportado pelo produto, etc...
4. Caso não sinta segurança em realizar a montagem deste produtor, contrate um profissional capacitado.
5. Aconselhamos utilizar embalagem para forrar o chão, afim de não danificar o produto.

### Limpeza:

1. Pano levemente umedecido com água, seguido de pano seco.
2. Não utilizar produtos químicos ou abrasivos.

### Atención!

1. Felicitaciones, usted está recibiendo un producto de calidad BRV Muebles.
2. Antes de comenzar el montaje, le a estas instrucciones cuidadosamente.
3. **IMPORTANT!** Para que el producto no perda la garantía, pedimos que le atentamente las instrucciones, principalmente la fijación del producto em una pared, colocación de cola em local específico y necesario, el peso suportado por el producto etc...
4. Si usted no se siente seguro em hacer el montaje deste producto, póngase em contacto com um profesional.

### Limpieza:











1. Solamente usar um paño húmedo y jabón neutro.
2. No utilice produtos químicos o abrasivos.

### Attention!

1. Congratulations, you're acquiring a product with BRV Móveis quality.
2. Before starting to assemble the product, read and observe carefully this manual.
3. **IMPORTANT!** In order to keep the guarantee of the product we request to carefully observe the guidances like: fixing the product on the wall, adding glue in needed and specified places, product weight limit, etc.
4. In case you don't feel confident to assemble this product, contact a professional to do the job.
5. We advise to use the package to protect the floor in order to prevent damages.

### Cleaning:

1. Slightly dampened cloth and after a dry cloth.
2. Do not use chemicals or abrasives.

Ferragens/Herrajes/Ironmongery (mm)	QTD.	Ferragens/Herrajes/Ironmongery (mm)	QTD.
A  8x30	18	G  02	02
B  4,0x50	20	H  20	20
C  10x10	25	I  06	06
D  3,5x14	08	J  02	02
E  02	02	L  02	02
F  Cola/Glue	02		

COD	Descrição/Descripción/Description	QTD.	mm	in
1- 5713	Lateral esquerda/Lateral izquierda/Left side	1	1455X380X15	57.3x15x0.59
2- 5714	Lateral direita/Lateral derecha/ Right side	1	750X380X25	29.5x15x0.98
3- 5715	Tampo/Tapa/Top	1	1070X380X25	42.3x15x0.98
4- 5716	Divisória maior/Divisorio mayor/Longer partition	1	750X380X15	29.5x15x0.59
5- 5720	Divisória menor/Divisorio menor/Lower partition	1	680X380X15	26.8x15x0.59
6- 5719	Prateleira/Estante/Shelf	4	365X380X15	14.4x15x0.59
7- 5717	Reforço/Detailhe/Detail	1	750X080X25	29.5x3.15x0.98
8- 5718	Costas/Revés/Back	2	385X370X2,5	15.2x26.4x0.09

**PRÉ-MONTAGEM  
FASE DE PREPARACIÓN  
DE LAS PIEZAS  
PRE-ASSEMBLING**



Atenção: Utilizar cola em todas as cavilhas para garantir a estabilidade do móvel.  
Atención: Utilizar el pegamiento en todos los tarugos para garantir la estabilidad del mueble.  
Warning: Use glue on all pins to ensure stability of the mobile.

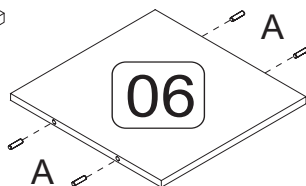
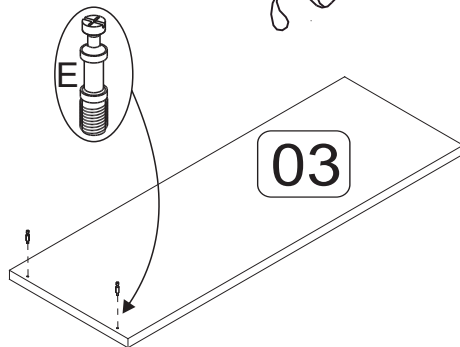

**MONTAGEM  
MONTAJE  
ASSEMBLING**

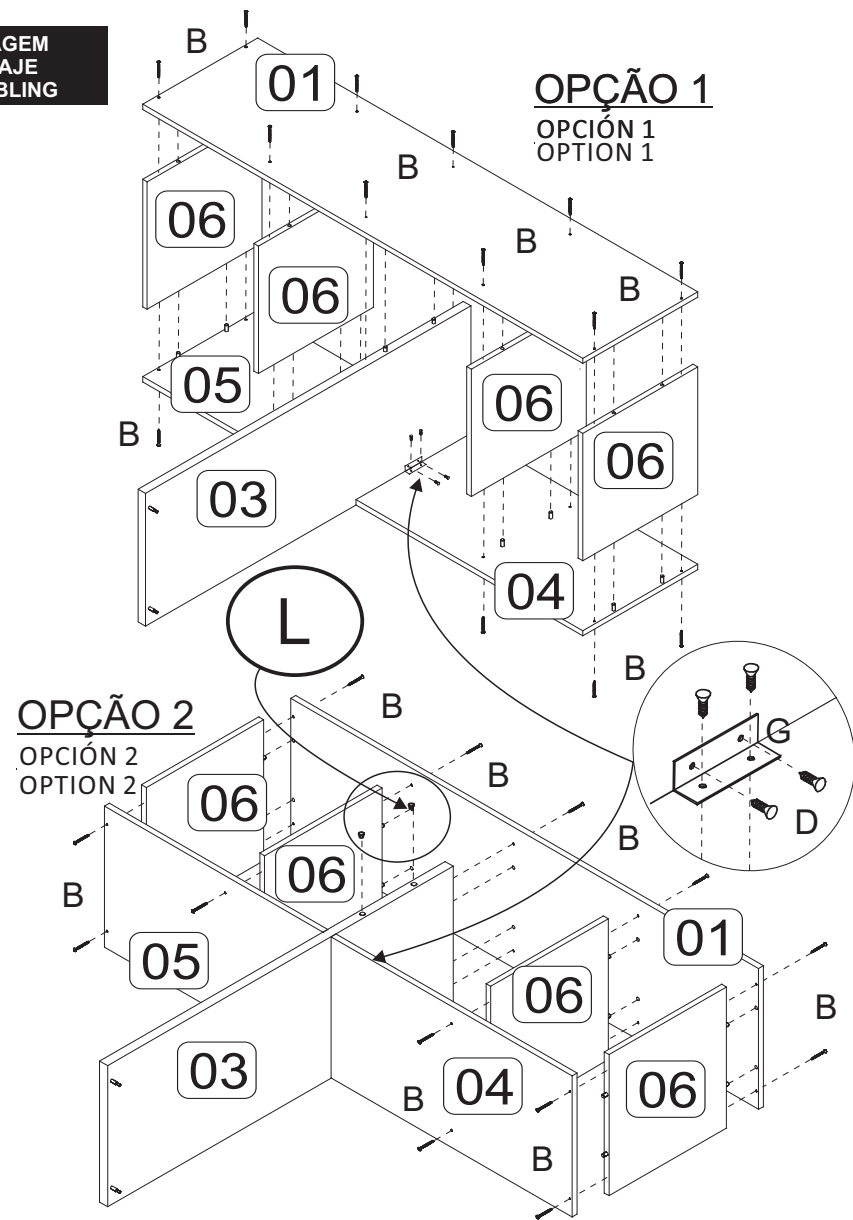

Garantia (exclusivo para o Brasil/exclusivo de Brasil/exclusive to Brazil):  
A garantia dos produtos fabricados pela BRV Móveis, abrange eventuais defeitos-  
vícios de fabricação, no prazo estabelecido pelo Código de Defesa do Consumidor,  
em seu artigo 26,II, o qual prevê a garantia legal de 90 (noventa) dias.

